

# RÉSERVOIR GALVANISÉ 4 BARS - 300L



RÉSERVOIR

17030

LA BONNE  
**POMPE**

ZAC de la Mottais, 3 rue du Tregor, 35140 Saint-Aubin-du-Cormier - tél. 02.21.65.01.06

# RÉSERVOIR GALVANISÉ 4 BARS - 300L

*Qualité  
alimentaire  
certifiée  
ACS*

*Durabilité  
exceptionnelle*



*Installation  
facile et sans  
pré-gonflage*

*Faible entretien  
requis*

## POURQUOI CHOISIR UN RÉSERVOIR GALVANISÉ POUR LE STOCKAGE DE L'EAU SOUS PRESSION ?

Un réservoir galvanisé est conçu pour offrir une **durabilité** et une **résistance** exceptionnelles à la corrosion, ce qui prolonge la durée de vie du réservoir et assure une utilisation fiable sur le long terme. Idéal pour stocker l'eau sous pression, il protège vos systèmes de pompage et réduit les risques de dysfonctionnement et d'usure prématurée.



## COMMENT FONCTIONNE LE RÉSERVOIR GALVANISÉ MASSAL SP 4 BARS 300 LITRES ?

Ce réservoir fonctionne en stockant l'eau sous une pression jusqu'à 4 bars, ce qui permet de **maintenir un débit d'eau stable** et de **réduire la fréquence des démarrages de la pompe**. Cela prolonge la durée de vie de vos équipements tout en optimisant leur efficacité énergétique.

# RÉSERVOIR GALVANISE 4 BARS - 300L

## Tableau des caractéristiques

<u>Caractéristique</u>	<u>Valeur</u>
Capacité	300 litres
Pression maximale	4 bars
Matière	Acier galvanisé
Diamètre	550mm
Diamètre de raccordement	33/42 (1"1/4)
Type de raccord	Femelle
Hauteur	1480mm
Position	Vertical
Température maximale	49°C
Certification	ACS
Garantie	5 ans
Poids	48kg
Compatibilité	Pompes immergées et de surface, monophasées et triphasées
Applications	Agricoles, domestiques, industrielles

# RÉSERVOIR GALVANISÉ 4 BARS - 300L

## Schéma de configuration avec une pompe immergée

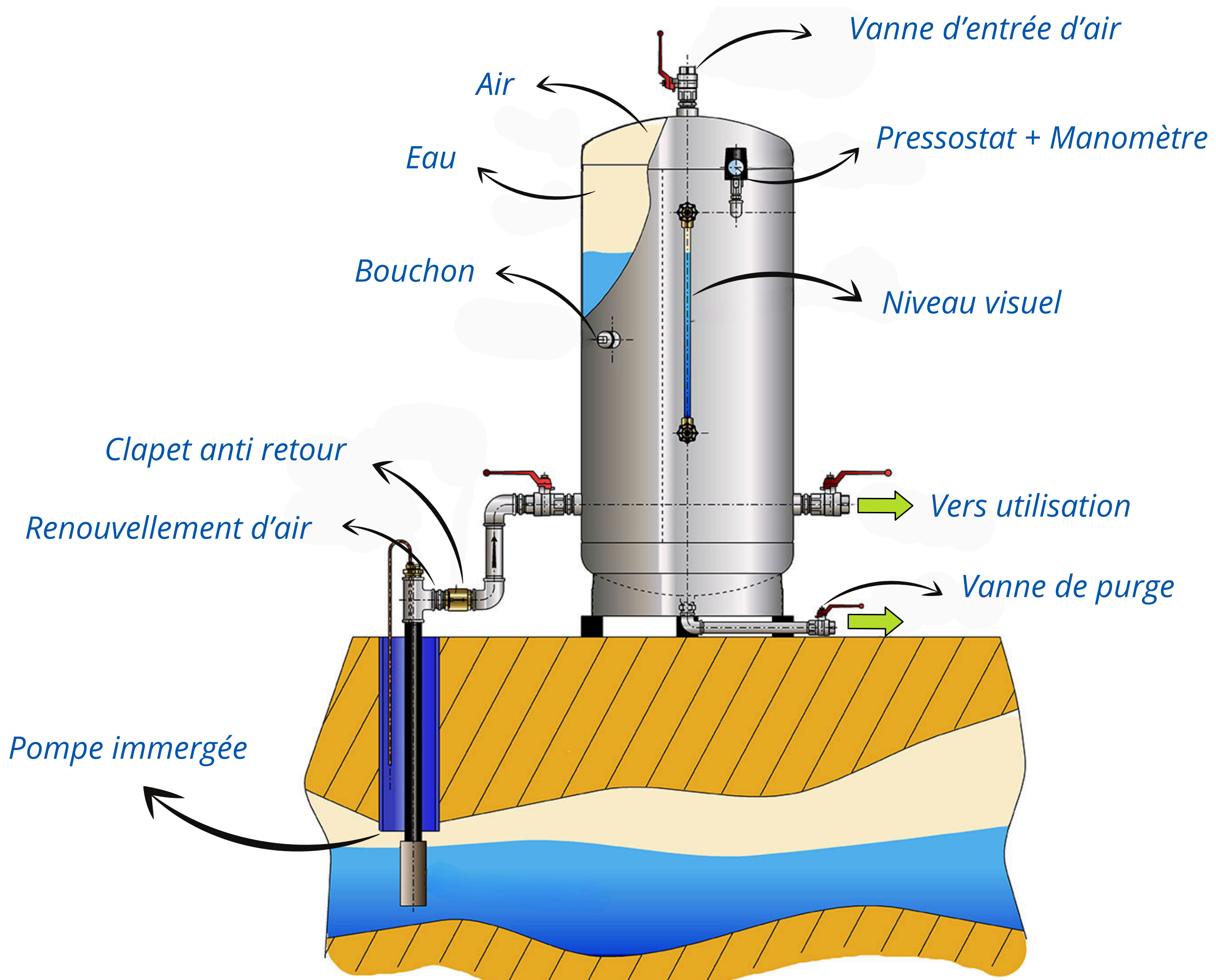

## POURQUOI CHOISIR UNE POMPE IMMERGÉE AVEC LE RÉSERVOIR GALVANISÉ MASSAL SP 300 LITRES ?

L'utilisation d'une pompe immergée avec le réservoir galvanisé Massal SP 300 litres est idéale pour les **installations où l'eau doit être pompée depuis une source souterraine**, comme un puits, un forage ou une citerne. Cette configuration assure une efficacité énergétique optimale et une opération silencieuse, tout en minimisant les risques de cavitation\*.

La pompe immergée est directement connectée au réservoir, ce qui permet de **maintenir une pression stable** et de prolonger la durée de vie des équipements de pompage.

\*La cavitation est un phénomène où des bulles de vapeur se forment et implosent dans le fluide pompé, ce qui peut endommager les composants de la pompe.

# RÉSERVOIR GALVANISÉ 4 BARS - 300L

## Schéma de configuration avec une pompe de surface

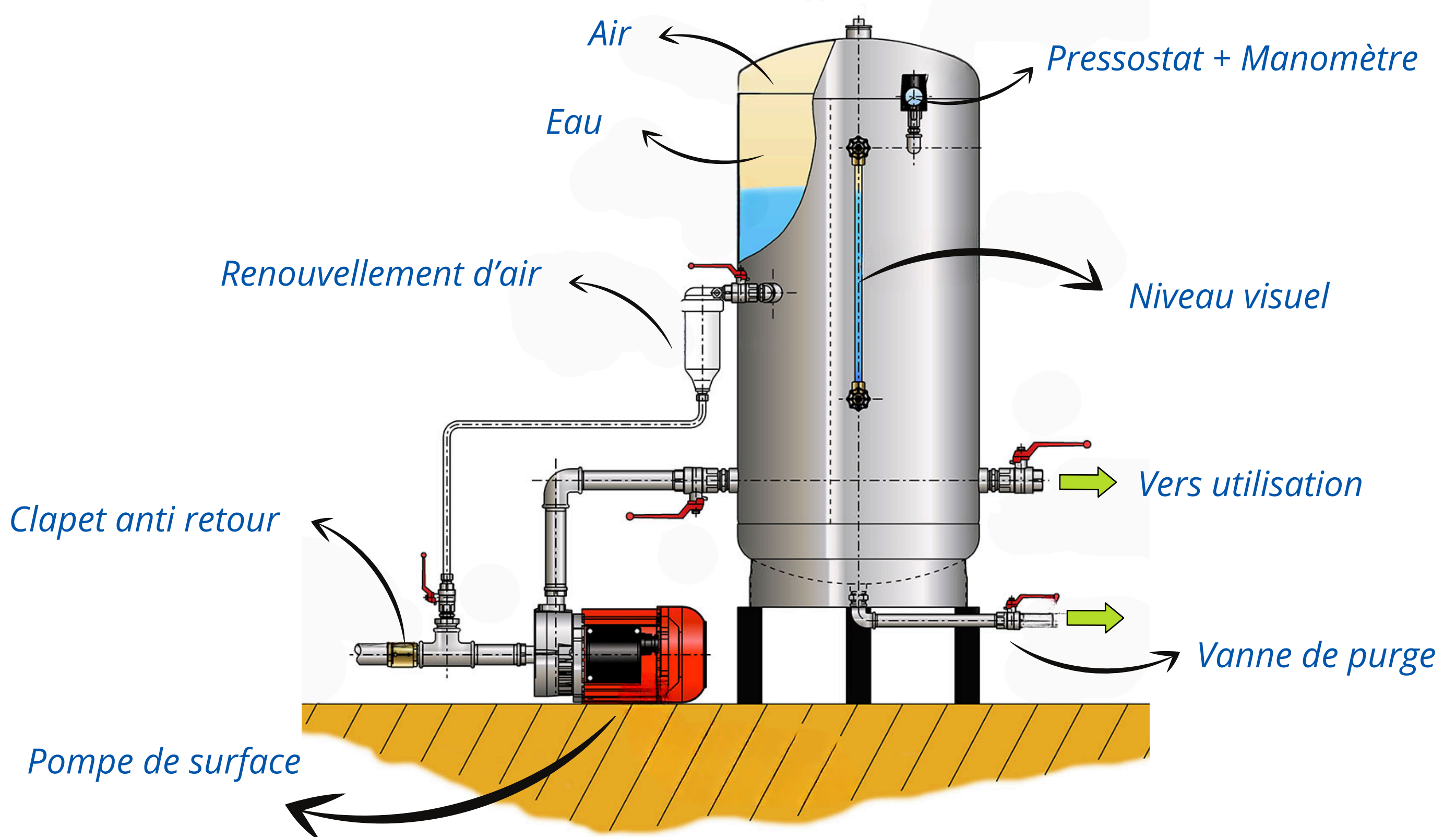























## POURQUOI CHOISIR UNE POMPE DE SURFACE AVEC LE RÉSERVOIR GALVANISÉ MASSAL SP 300 LITRES ?

La configuration avec une pompe de surface est idéale pour les **installations où la source d'eau est à un niveau supérieur ou proche de la surface**, comme un réservoir d'eau ou une rivière. Cette option est facile à entretenir et permet un accès rapide à la pompe pour des ajustements ou des réparations.

En association avec le réservoir galvanisé Massal SP 300 litres, la pompe de surface **garantit une distribution efficace de l'eau tout en maintenant une pression constante**, ce qui est essentiel pour des applications telles que l'arrosage de jardins, l'alimentation de systèmes de refroidissement, ou l'usage domestique.

# RÉSERVOIR GALVANISÉ 4 BARS - 300L

## Accessoires pour les réservoirs galvanisés

Visuel	Réf.	Nom	Utilisation(s)	Lien
	<b>TP15</b>	Tube de Niveau de Diamètre 15mm - 1m	Visualiser le niveau d'eau	
	<b>MAS77400</b>	Jeu de Garniture et Tube de Niveau 1/2" pour Réservoirs Galvanisés 4 et 6 Bars	Surveiller le niveau d'eau	
	<b>MAS26005</b>	Renouvellement d'Air pour Pompe Immersée avec Réservoir Galvanisé 4 et 6 Bars	Renouveler d'air automatique pour maintenir un matelas d'air optimal	
	<b>MAS26035</b>	Renouvellement d'Air pour Pompe de Surface avec Réservoir Galvanisé 100L à 200L	Renouveler l'air automatiquement à chaque démarrage de la pompe	
	<b>MAS26036</b>	Renouvellement d'Air pour Pompe de Surface avec Réservoir Galvanisé 300L - 500L	Renouveler l'air automatiquement à chaque démarrage de la pompe	
	<b>MSA26037</b>	Renouvellement d'Air pour Pompe de Surface avec Réservoir Galvanisé 1000L	Renouveler l'air automatiquement à chaque démarrage de la pompe	
	<b>KITB2</b>	Kit Bouchons Réservoir Galvanisé 100L - 200L - 300L ou 500L	Obstruer les orifices non utilisés	
	<b>KITB1</b>	Kit Bouchons Réservoir Galvanisé Massal 1000 Litres	Obstruer les orifices non utilisés	
	<b>MAS73471</b>	Valve de Gonflage pour Réservoir Galvanisé	Ajouter de l'air sans démontage du bouchon	
	<b>XMP6</b>	Pressostat XMP Télémécanique 220V et 220/380V - de 0 à 6 bars	Contrôler la pression dans les systèmes de pompage	
	<b>MA5006</b>	Manomètre Sec Axial 0 - 6 bars 1/4"	Mesurer la pression dans les réservoirs et systèmes de pompage	

# RÉSERVOIR GALVANISÉ 4 BARS - 300L

## Modèle SP - 4 Bar - Verticaux - Capacités de 100L à 1000L

Pour vous aider à choisir le réservoir galvanisé le mieux adapté à vos besoins, nous mettons à votre disposition un schéma technique détaillé des réservoirs Massal, ainsi qu'un tableau comparatif des différentes capacités disponibles.

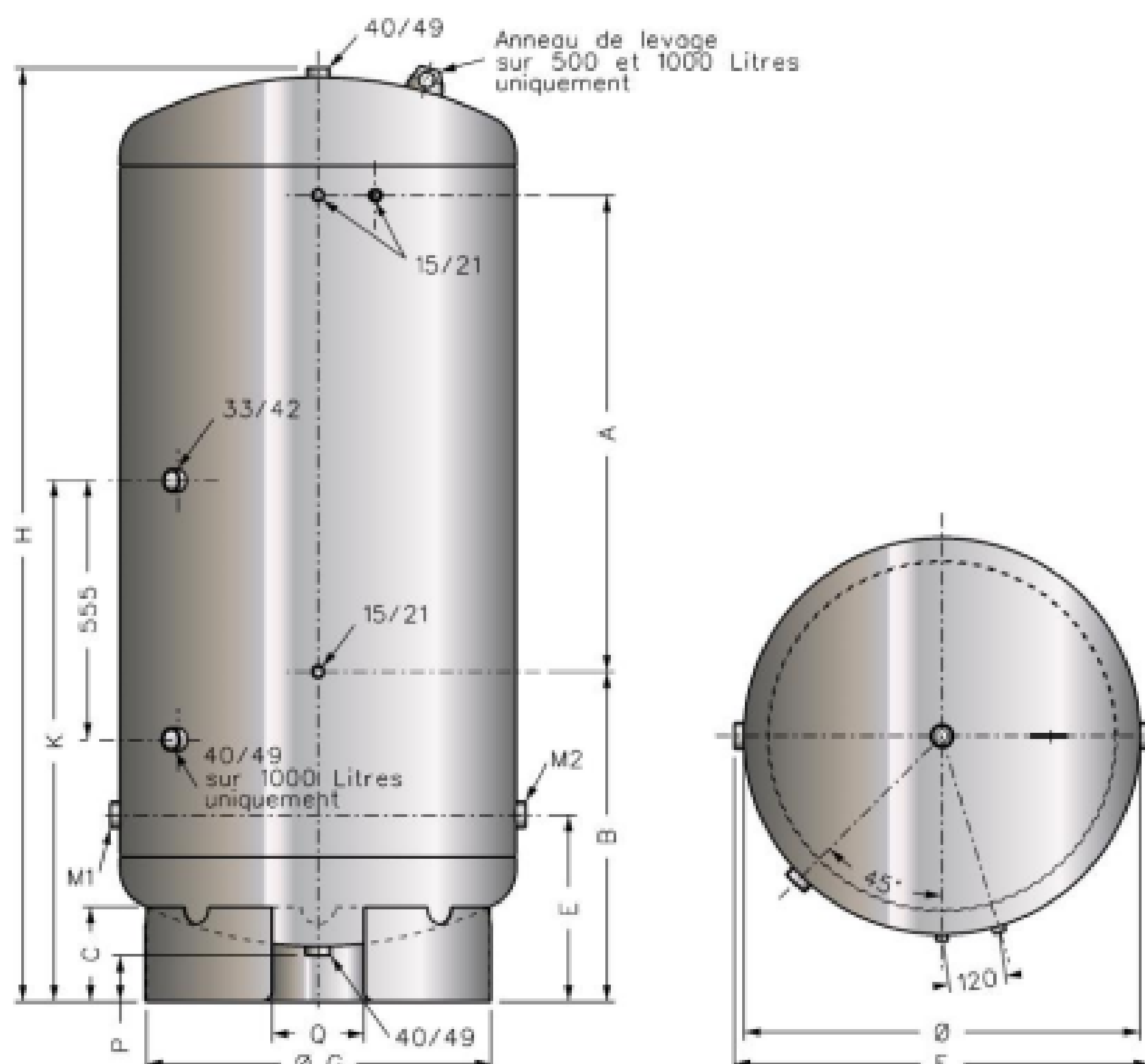

Dimensions (en mm)														
Réf.	Capacité	Ø	A	B	C	E	F	G	H	K	P	Q	M1/M2	Poids
17010	100	400	350	425	140	290	440	360	1005	610	78	120	26/34 (1")	24
17015	150	450	520	415	140	300	490	360	1170	665	83	120	33/42 (1"1/4)	31
17020	200	500	520	485	155	320	540	450	1255	705	82	150	33/42 (1"1/4)	37
17030	300	550	520	705	155	335	590	450	1480	815	87	150	33/42 (1"1/4)	48
17051	500	650	520	980	180	355	695	560	1740	980	97	200	40/49 (1"1/2)	67
17100	1000	850	1020	710	205	400	895	750	2005	1120	120	200	40/49 (1"1/2)	141

Avec ces informations, vous pouvez faire le choix le plus éclairé concernant le réservoir galvanisé qui répondra **le mieux à vos besoins**. Pour toute question supplémentaire ou pour une assistance personnalisée, n'hésitez pas à contacter notre équipe d'experts.

# RÉSERVOIR GALVANISÉ 4 BARS - 300L

## Achetez en toute confiance avec La Bonne Pompe

Nous nous engageons à fournir des produits de haute qualité, conçus pour durer. C'est pourquoi tous nos réservoirs galvanisés fournis par Le Réservoir Massal, y compris le modèle SP 4 bars 300 litres, bénéficient d'une **garantie complète contre les défauts de fabrication et les vices cachés.**

Nous avons choisi de collaborer avec Le Réservoir Massal en raison de leur expertise et de leur réputation mondiale en matière de réservoirs sous pression !



## Nos experts vous accompagnent

Nous comprenons que chaque installation est unique, c'est pourquoi notre équipe d'experts est à votre disposition pour vous fournir des conseils personnalisés et vous aider à choisir la solution la mieux adaptée à vos besoins. Que vous ayez des questions sur l'installation, l'entretien, ou l'utilisation de nos réservoirs, nous sommes là pour vous accompagner.



02.21.65.01.06



contact@labonnepompe.com



www.labonnepompe.com



Lundi - Vendredi : 8h30-12h30 13h30-17h30

## Livraison rapide

Commandez en toute tranquillité avec notre service de livraison rapide et nos options de paiement sécurisé. Nous mettons tout en œuvre pour que votre expérience d'achat soit simple et agréable.

